





ΗΛΕΚΤΡΟΤΕΧΝΙΑ ΙΙ

Ηλεκτροτεχνία Γ ΕΠΑ.Λ.



ΔΙΔΑΚΤΙΚΟ ΠΑΚΕΤΟ ΒΙΒΛΙΑ pdf

Βιβλιο Μαθητη

	Βιβλίο Μαθητή – Ανάλυση Ηλεκτρικών Κυκλωμάτων 55.85MB 03-09-2014	
	Βιβλίο Μαθητή – Ηλεκτροτεχνία 54.25MB 03-09-2014	

Ηλεκτρικες Μηχανες Γ ΕΠΑ.Λ.

Βιβλιο Μαθητη

	Βιβλίο Μαθητή 60.55MB 03-09-2014	
---	--	---

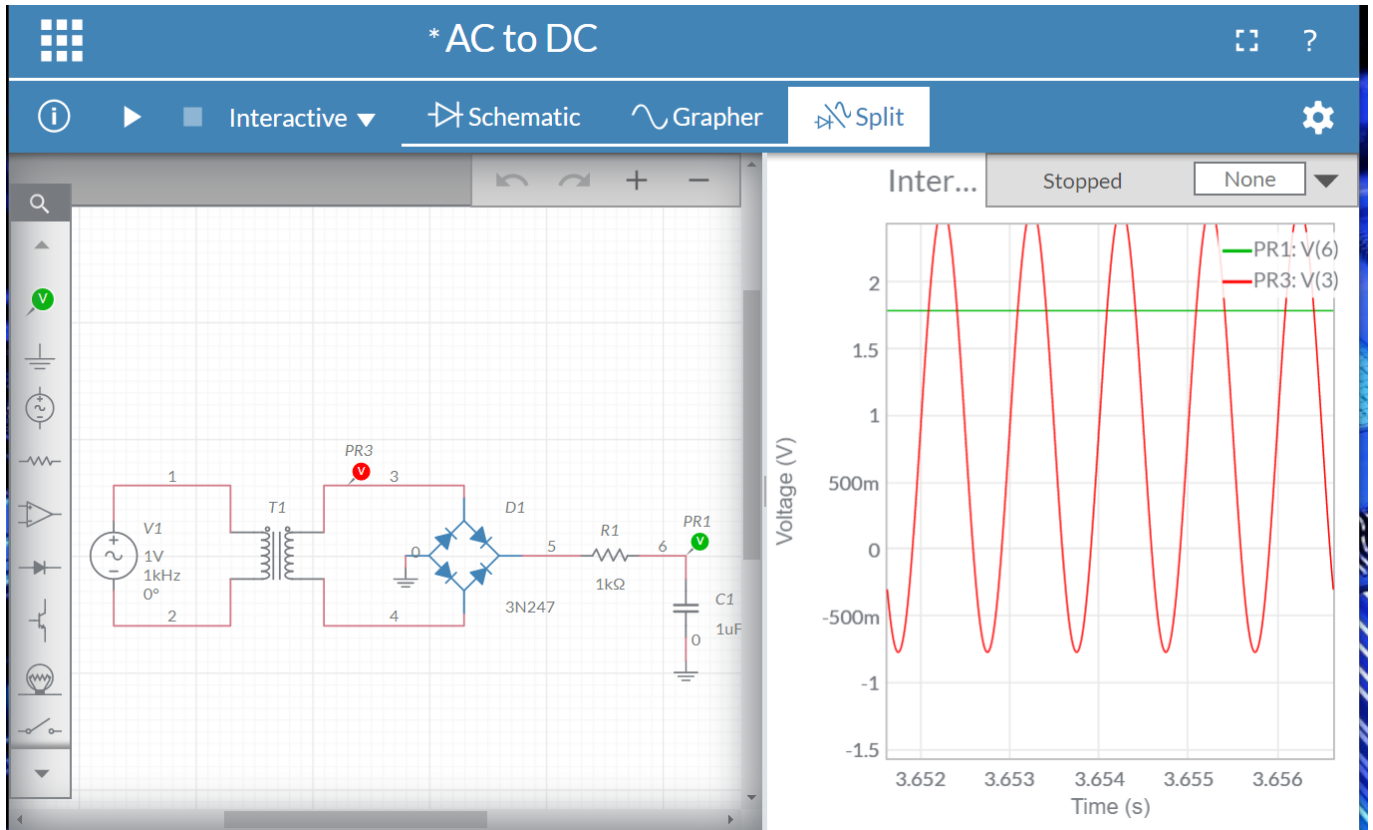

- [ΣΗΜΕΙΩΣΕΙΣ ΗΛΕΚΤΡΟΤΕΧΝΙΑΣ Γ' ΕΠΑΛ](#) □
- [ΝΟΜΟΙ ΤΟΥ ΚΙΡΧΗΟΦΦ](#)
- [ΜΕΣΗ ΙΣΧΥΣ](#)
- [ΣΥΝΔΕΣΜΟΛΟΓΙΑ Ή ΣΥΝΔΕΣΗ ΠΥΚΝΩΤΩΝ](#)
- [ΗΜΙΤΟΝΟΕΙΔΕΣ ΣΗΜΑ ΣΕ ΚΥΚΛΩΜΑ](#)
- [ΜΕΤΑΒΑΤΙΚΑ ΦΑΙΝΟΜΕΝΑ](#)
- [ΜΕΤΑΒΑΤΙΚΑ ΦΑΙΝΟΜΕΝΑ\(2\)](#)
- [ΜΕΤΑΒΑΤΙΚΑ ΦΑΙΝΟΜΕΝΑ\(3\)](#)
- [ΗΛΕΚΤΡΟΜΑΓΝΗΤΙΚΑ ΠΕΔΙΑ](#)
- [ΕΝΕΡΓΟΣ & ΜΕΣΗ ΤΙΜΗ ΣΥΝΑΡΤΗΣΗΣ \(ΣΗΜΑΤΟΣ\)](#)
- [ΕΝΕΡΓΟΣ & ΜΕΣΗ ΤΙΜΗ ΚΥΜΑΤΟΜΟΡΦΗΣ \(ΣΗΜΑΤΟΣ\)](#)
- [ΔΙΑΙΡΕΤΗΣ ΡΕΥΜΑΤΟΣ](#)

ΠΑΡΑΓΩΓΗ ΕΝΑΛΛΑΣΣΟΜΕΝΟΥ ΡΕΥΜΑΤΟΣ

ΠΑΡΑΓΩΓΗ ΗΜΙΤΟΝΙΚΟΥ ΕΝΑΛΛΑΣΣΟΜΕΝΟΥ ΡΕΥΜΑΤΟΣ – ΗΜΙΤΟΝΙΚΗΣ ΕΝΑΛΛΑΣΣΟΜΕΝΗΣ ΤΑΣΗΣ

ΠΑΡΑΓΩΓΗ ΗΛΕΚΤΡΙΚΗΣ ΕΝΕΡΓΕΙΑΣ

ΔΙΑΦΟΡΟΙ ΤΡΟΠΟΙ ΠΑΡΑΓΩΓΗΣ ΗΛΕΚΤΡΙΚΗΣ ΕΝΕΡΓΕΙΑΣ

ΔΙΑΝΥΣΜΑΤΙΚΗ ΠΑΡΑΣΤΑΣΗ

ΔΙΑΝΥΣΜΑΤΙΚΗ ΠΑΡΑΣΤΑΣΗ

Κεφάλαιο 5 Ενότητες 5.2 έως και 5.2.2.δ

Κυκλώματα στο εναλλασσόμενο ρεύμα

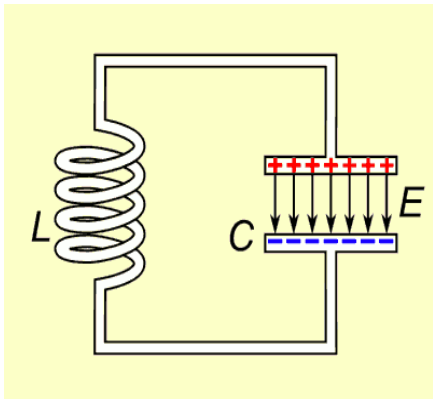

• ΕΝΟΤΗΤΑ 5.2.1.α Ωμική αντίσταση στο εναλλασσόμενο

ρεύμα .

ΚΩΔΙΚΑΣ ΧΡΩΜΑΤΩΝ ΑΝΤΙΣΤΑΣΕΩΝ			
1ο	2ο	3ο	4ο
====	0	x 1	10% ΑΣΗΜΙ
ΚΑΦΕ	1	x 10	5% ΧΡΥΣΟ
ΚΟΚΚΙΝΟ	2	x 100	
ΠΟΡΤΟΚΑΛ	3	x 1.000	
ΚΙΤΡΙΝΟ	4	x 10.000	
ΠΡΑΣΙΝΟ	5	x 100.000	
ΜΠΛΕ	6	x 1.000.000	
ΜΩΒ	7	-10	
ΓΚΡΙ	8	ΧΡΥΣΟ	
ΑΣΠΡΟ	9		

A diagram of a resistor with four color bands: brown (1), red (2), yellow (3), and gold (4). Labels indicate: 1ο ΨΗΦΙΟ (brown), 2ο ΨΗΦΙΟ (red), 3ο ΨΗΦΙΟ (Πολλαπλασιαστής) (yellow), and 4ο ΨΗΦΙΟ (Ανακλι) (gold).

ΩΜΙΚΟΣ ΚΑΤΑΝΑΛΩΤΗΣ ΣΤΟ AC

ΩΜΙΚΟΣ ΚΑΤΑΝΑΛΩΤΗΣ ΣΤΟ AC

ΩΜΙΚΟΣ ΚΑΤΑΝΑΛΩΤΗΣ ΣΤΟ AC

ΩΜΙΚΟΣ ΚΑΤΑΝΑΛΩΤΗΣ ΣΤΟ AC

ΕΠΑΓΩΓΙΚΟΣ ΚΑΤΑΝΑΛΩΤΗΣ ΣΤΟ AC

ΕΠΑΓΩΓΙΚΟΣ ΚΑΤΑΝΑΛΩΤΗΣ ΣΤΟ AC

ΧΩΡΗΤΙΚΟΣ ΚΑΤΑΝΑΛΩΤΗΣ ΣΤΟ AC

ΧΩΡΗΤΙΚΟΣ ΚΑΤΑΝΑΛΩΤΗΣ ΣΤΟ AC

ΚΑΜΠΥΛΗ ΕΚΦΟΡΤΙΣΗΣ ΠΗΝΙΟΥ

ΚΑΜΠΥΛΗ ΕΚΦΟΡΤΙΣΗΣ ΠΗΝΙΟΥ

ΔΙΑΝΥΣΜΑΤΙΚΗ & ΓΡΑΦΙΚΗ ΠΑΡΑΣΤΑΣΗ

ΔΙΑΝΥΣΜΑΤΙΚΗ & ΓΡΑΦΙΚΗ ΠΑΡΑΣΤΑΣΗ

ΦΟΡΤΙΣΗ ΠΥΚΝΩΤΗ

ΦΟΡΤΙΣΗ ΠΥΚΝΩΤΗ

ΕΚΦΟΡΤΙΣΗ ΠΥΚΝΩΤΗ

ΕΚΦΟΡΤΙΣΗ ΠΥΚΝΩΤΗ

ΔΙΑΝΥΣΜΑΤΙΚΗ & ΓΡΑΦΙΚΗ ΠΑΡΑΣΤΑΣΗ

ΔΙΑΝΥΣΜΑΤΙΚΗ & ΓΡΑΦΙΚΗ ΠΑΡΑΣΤΑΣΗ

ΕΠΙΔΡΑΣΗ ΤΩΝ ΜΕΓΕΘΩΝ ΣΤΗ ΔΙΑΝΥΣΜΑΤΙΚΗ & ΓΡΑΦΙΚΗ ΠΑΡΑΣΤΑΣΗ

ΕΠΙΔΡΑΣΗ ΤΩΝ ΜΕΓΕΘΩΝ ΣΤΗ ΔΙΑΝΥΣΜΑΤΙΚΗ & ΓΡΑΦΙΚΗ ΠΑΡΑΣΤΑΣΗ